

KL7VXIP

KLASS

Videocitofono connesso Serie Klass, 7"
vivavoce full-duplex per Sistema IPure



Eleganza, Esclusività,
Integrazione No Limits
Klass è un dispositivo prezioso,
un elegante videocitofono
ultrapiatto con finitura
realizzata in vetro di 3 mm.

Monitor TFT LCD da 7"

ad alta risoluzione con touch
capacitivo e menu OSD

Vivavoce full-duplex

con cornetta opzionale

8 pulsanti liberamente configurabili

Funzionalità termostato

Intercomunicazione attraverso GUI

Tecnologia PoE

Consente l'alimentazione
attraverso cavo UTP

Bobina a induzione per utenti di apparecchi acustici

Installazione da superficie o su base da tavolo



Videocitofono connesso Serie Klass, 7" vivavoce full-duplex per Sistema IPure

Videocitofono Serie Klass, sistema operativo Linux Embedded, TFT LCD da 7" 16/9 alta risoluzione (1024×600 pixel IPS) full touch capacitivo, cover lens da 3mm in vetro, viva voce full-duplex, sensore di temperatura/umidità, sensore di luminosità, sensore di prossimità, 2 ingressi attivo/basso, 2 uscite relè attivabili localmente (C, NO - max 35Vdc 50mA), 8 pulsanti soft-touch configurabili oppure dedicati a funzioni preimpostate: conversazione/autoaccensione, apri-porta, chiamata intercomunicante, commutazione telecamera/servizio privacy, ecc. Regolazione contrasto, luminosità e volume di chiamata. Ingresso chiamata di piano, funzione video-intercomunicante configurabile attraverso menù GUI (fino a 1080p).

Funzioni: privacy programmabile attraverso menù GUI, widget meteo, commutazione posti esterni audio/video o telecamere TVCC implementate con protocollo RTSP, registro eventi consultabile in locale oppure attraverso la Videx APP, implementazione TVCC con funzione PIP.

Funzione cronotermostato smart gestibile in locale oppure attraverso la Videx APP. Browser integrato, multi-compatibilità con protocolli: SIP 2.0, RTSP, HTTP. Modulo dongle WI-FI opzionale Cod. DNGL. Include la staffa Cod. KLBRW o KLBRB.

Materiale in vetro e ABS colore bianco o nero. Porta RJ-45 10/100 Mbps. Alimentazione PoE IEEE 802.3af (Classe 0) oppure 12Vdc - 650mA. Dimensioni: 195×165×30mm. Installazione a parete, opzionale con base da tavolo Cod. KLHFTS or Cod. KLHSTS.



KL7VXIPW



KL7VXIPW + KLHSW



KL7VXIPB



KL7VXIPB + KLHSB

Caratteristiche tecniche

Display	7" 16/9 alta risoluzione (1024×600 pixel IPS) LCD TFT full touch capacitivo
Convenzionale/vivavoce	Vivavoce o Convenzionale (richiede Cod. KLHSW o KLHSB)
Placca frontale	Cover lens da 3mm in vetro
Telecamera incorporata	Telecamera a colori Hi-res fino 1080p
Pulsanti¹ (Impostazioni di default)	8 pulsanti soft-touch retroilluminati, tutti programmabili per funzioni dirette (Servizio, Auto-accensione, Apri-porta/Chiamata intercomunicante, Privacy)
Privacy	Sì, temporizzata
Sistema operativo	Linux OS
Video streaming	Da telecamere IP esterne H.264, H.265 e MJPEG
Protocolli open	HTTP (API), SIP 2.0 (VOIP), RTSP
Programmazioni	Servizio, Durata privacy, Numero di squilli, Chiamata intercomunicante, Suoneria, Rubrica pannelli esterni
Interfacce	Ethernet 10/100 Mbps, Connessione WiFi con dongle opzionale
Compatibilità TVCC	Sì, IP standard con RTSP
Sensori	Sensore di prossimità per rilevamento presenza utente Sensore di luminosità per regolazione automatica luminosità schermo, per passaggio automatico tema interfaccia chiaro/scuro e per la domotica Sensori di temperatura ed umidità integrati di alta qualità (Cronotermostato smart)
Compatibilità SIP	Sì
Bobina a induzione per utenti di apparecchi acustici	Sì
Connettore RJ-45	Sì
Ingressi	2 input attivo basso programmabili
Uscite	2 contatti puliti programmabili
Alimentazione	PoE (802.3af Class 0 - 12.95W) o 12Vdc
Montaggio	Superficie o da tavolo (richiede Cod. KLHFTS o Cod. KLHSTS)
Finitura	Bianco Cod. KL7VXIPW Nero Cod. KL7VXIPB

¹ Alcuni pulsanti sono utilizzati per funzioni multiple

Dimensioni

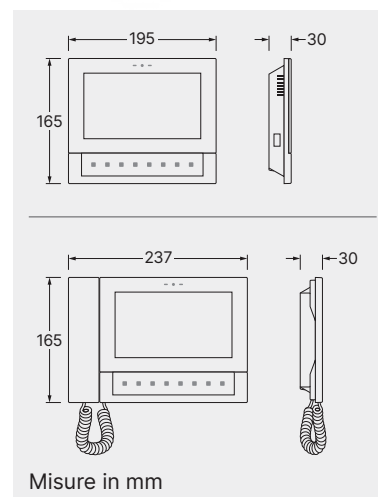

Accessori



KLHSW

KLHSB

KLHSW KLHSB

Cornetta Serie Klass con aggancio magnetico e cordone.
Materiale in ABS colore bianco o nero.
Dimensioni 42×165×30mm.

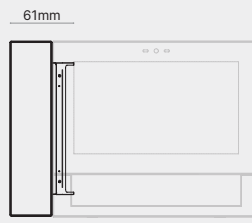

237mm



KLBRW

KLBRB

KLBRW KLBRB

Staffa di ancoraggio e connessione Serie Klass.
Materiale in ABS colore bianco o nero.
Dimensioni 97×122×5mm.

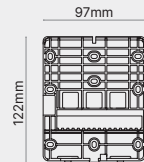

97mm

122mm

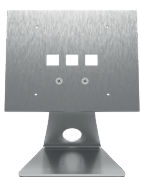

KLHFTS

Base da tavolo Serie Klass vivavoce.
Materiale in acciaio inox satinato.
Dimensioni 154×185×116mm.

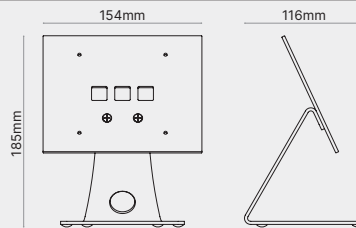

154mm

116mm

185mm

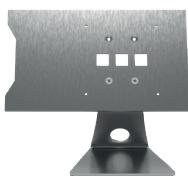

KLHSTS

Base da tavolo Serie Klass con cornetta.
Materiale in acciaio inox satinato.
Dimensioni 212×185×116mm.

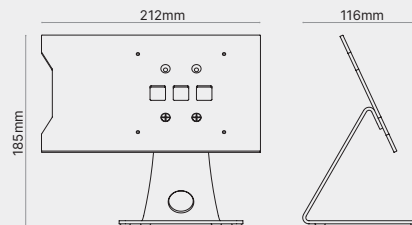

212mm

116mm

185mm



DNGL

Dispositivo opzionale innestabile all'interno del videocitofono per la connessione alla rete Wi-Fi locale. Costituisce una modalità di connessione alternativa alla connessione standard Ethernet. Consente la connettività al Cloud VIDEX oppure attraverso browser integrato la possibilità di integrazione verso dispositivi di terze parti.

Videx Cloudnected client

Videx CloudNected Client è un'applicazione multiplatforma per smartphone e tablet che permette di interfacciarsi con i prodotti Videx IP senza il minimo sforzo.

Registrati nell'app e collega i dispositivi Videx IP semplicemente inquadrando il codice QR dedicato.

Ricevi le chiamate dai tuoi videocitofoni ovunque tu sia, senza la necessità di tenere aperta l'applicazione.

Chiama i dispositivi collegati e apri cancelli e porte anche se non sei in casa.

Note: questa applicazione non sostituisce i monitor tradizionali; le prestazioni dell'applicazione sono subordinate alle politiche di risparmio energetico dello smartphone ed alla connettività del dispositivo.



Download on the App Store

GET IT ON Google Play



VIDEX ELECTRONICS S.P.A.

Via del Lavoro, 1 - 63846 Monte Giberto (FM) - ITALY
tel +39 0734 631669 - fax +39 0734 632475

www.videx.it



Cert. N. IT05/1217